

TA2A-0402Dのアクチュエータ形状

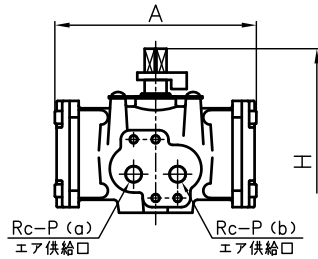

寸法表

呼び径	フランジ形										ソケット形						ねじ込み形				スピゴット形													
	DIN PN10										U-PVC,C-PVC			PP,PVDF							U-PVC			PP,PVDF										
	d	d'	D	C	n	h	L	t	H1		d1	ℓ	L	H1	d1	d1'	ℓ	L	H1	d2	ℓ	L	H1	d3	d3'	ℓ	L	H1	d3	ℓ	t1	PP	PVDF	L
15mm 1/2"	15	15	95	65	4	14	130	12	88	20	16	102	72	19.5	19.3	14.5	99	71	Rp 1/2	15	102	74	20	15	18.5	124	83	20	18.5	2.5	1.9	124	83	
20 3/4"	20	20	105	75	4	14	150	14	104	25	19	120	85	24.5	24.3	16	114	83	Rp 3/4	17	120	89	25	20	24	144	99	25	22	2.7	1.9	144	99	
25 1"	25	25	115	85	4	14	160	14	120	32	22	131	104	31.5	31.3	18	123	100	Rp 1	20	131	105	32	25	24.5	154	115	32	22.5	3.0	2.4	154	115	
32 1 1/4"	40	32	140	100	4	18	212	16	165	40	26	173	147	39.45	39.2	20.5	148	131	Rp 1 1/4	22	163	141	—	—	—	—	—	—	—	—	—	—	—	—
40 1 1/2"	40	32	150	110	4	18	200	16	159	50	31	163	142	49.45	49.2	23.5	148	131	Rp 1 1/2	25	163	141	50	40	34	194	153	50	32	4.6	3.0	194	153	
50 2"	51	43	165	125	4	18	230	16	185	63	38	197	170	62.5	62.1	27.5	176	154	Rp 2	28	197	168	63	51	38	224	178	63	36	5.8	3.0	224	178	
65 2 1/2"	78	58	185	145	4	18	304	18	256	75	44	282	245	74.25	73.95	31	256	227	Rp 2 1/2	32	264	235	—	—	—	—	—	—	—	—	—	—	—	
80 3"	78	58	200	160	8	18	310	21	259	90	51	282	245	89.2	88.85	35.5	251	224	Rp 3	35	264	235	90	80	51	299	252	90	38	8.2	4.3	295	246	
100 4"	100	78	220	180	8	18	350	18	305	110	61	349	305	109.05	108.65	41.5	310	279	Rp 4	45	338	299	110	93.6	61	358	308	110	44.5	10.0	5.3	353	301	

単位: mm

呼び径	D1	H	A	A2	A3	P	アクチュエータ機種
15mm 1/2"	48	159.5	110	25	32	1/8	TA2A-0402D
20 3/4"	60	166	110	25	32	1/8	TA2A-0402D
25 1"	70	173	110	25	32	1/8	TA2A-0402D
32 1 1/4"	100	224	210	46	36	1/4	TA2A-050D
40 1 1/2"	100	224	210	46	36	1/4	TA2A-050D
50 2"	126	235.5	210	46	36	1/4	TA2A-050D
65 2 1/2"	152	277	250	57	38	1/4	TA2A-063D
80 3"	152	277	250	57	38	1/4	TA2A-063D
100 4"	210	348	292	71	45	1/4	TA2A-080D

フランジ形

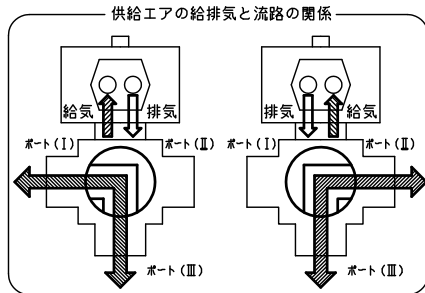
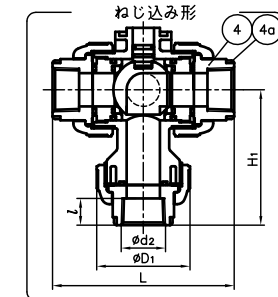
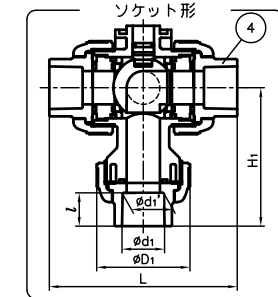
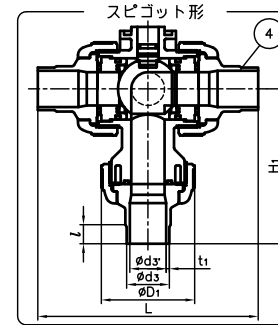
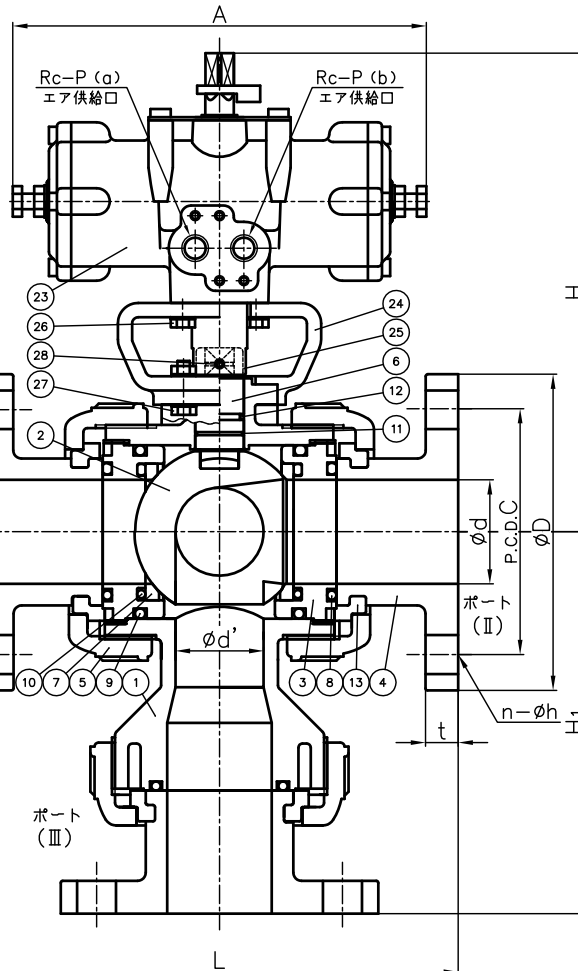
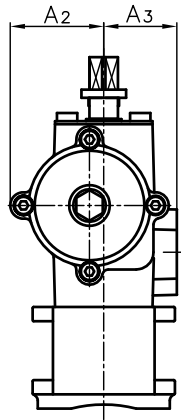

注記

- 供給エア圧力: 0.4-0.7MPa G
- ポート I → III: 配管口 (a) 給気 配管口 (b) 排気
ポート II → III: 配管口 (a) 排気 配管口 (b) 給気
- 組立品の外観及び形状は、呼び径により本図と若干異なります。

番号	名称	個数	材質	備考
4a	リング	3	SUS304	C-PVC ボディキャップ 15~25mm ねじ込み形に使用
28	ねじ (B)	2	SUS304	
27	ボルト・ナット (B)	4組	SUS304	
26	ボルト (A)	4	SUS304	
25	継手	1	C3604	
24	取付台	1	PPG	
23	アクチュエータ	1	ADC12 他	メラミン焼付塗装
13	ストップリング	3	PVDF	フランジ形に使用
12	Oリング (E)	1		
11	Oリング (D)	1		
10	クッション	2	□EPDM □FKM	呼び径65~100mmに使用
9	Oリング (C)	2	□その他	呼び径15~50mmに使用
8	Oリング (B)	2	()	
7	シート	2	PTFE	
6	スチム	1		
5	キャップナット	3	□U-PVC □C-PVC	
4	ボディキャップ	3	□PP □PVDF	
3	ユニオン	2		
2	ボール	1		
1	ボディ	1		

作図	延命悦子	旭有機材株式会社 三方ボールバルブ (23型) エア式 TA型 組立図 復動: ダブルポートタイプ DIN: フランジ形, ソケット形, ねじ込み形, ロスピゴット形 15mm (1/2") ~ 100mm (4")
検図	河野宏幸	
承認	甲正健二	
2020年11月30日	図面名称	
尺度		
備考引 No.		
納入先	図番	T3-AA028DJ